



Инструкция по эксплуатации

Компания iRobot

Компания iRobot, созданная на базе лаборатории искусственного интеллекта Массачусетского Технологического Института, США, в 1990 году, создает роботы по заказу военных, спасателей, ученых (исследование египетских пирамид, вездеход для марсианской поверхности), для обучения (моделирование поведения животных).

С 2002 года iRobot использует технологии будущего и для создания роботов для автоматической уборки помещения. Уже 3 миллиона владельцев домашних роботов в США и Западной Европе смогли оценить преимущества революционной технологии iRobot.

В 2009 году iRobot выходит на российский рынок с полным модельным рядом роботов для домашней уборки Roomba 500 серии и мощным роботом Scooba 385.

Роботы для уборки дома: фантастика становится реальностью.

Добро пожаловать в мир IRobot - мир высоких технологий, где рутинную работу по уборке помещений выполняет Ваш личный Робот-помощник, а Вы распоряжаетесь своим временем так, как это удобно Вам.

В создании пылесосов Roomba® 5-го поколения и Scooba® 385 использованы новейшие разработки в области робототехники, навигации в помещении, вакуумной уборки.

Roomba предназначен для сухой уборки напольных покрытий: плитки, ламината, паркета, ковров с коротким ворсом.

Roomba сначала сметает щетками крупные частицы (песок и соринки до 1 см), а затем всасывает пылесосом мелкие частицы (пыль, шерсть животных).

Scooba предназначен для мытья твердых покрытий: линолеума, винила, плитки, мрамора, камня, влагостойкого деревянного пола, ламината, паркета.

Scooba всасывает пылесосом пыль и мелкие частицы, а затем моет пол. Он великолепно удаляет пролитые жидкости и въевшуюся грязь.

Перед использованием Scooba рекомендуется подмести крупный мусор, еще лучше - сделать предварительную сухую уборку с помощью Roomba.

Моющий робот-пылесос Scooba® 385.

Уникальный моющий робот-пылесос.

- Оснащен оригинальной разработкой iRobot - системой искусственного интеллекта AWARE®, которая использует десятки сенсоров для мониторинга окружения Scooba, посылая до 67 импульсов в секунду, контролируя эффективную, безопасную и разумную уборку.
- Убирает абсолютно самостоятельно – Вам достаточно просто нажать кнопку.
- Удаляет до 98% бактерий.*
- На одной зарядке убирает до 80 кв. метров помещений.
- Эффективно отмывает линолеум, винил, плитку, мрамор, камень, влагостойкий деревянный пол, ламинат, паркет.
- Сам рассчитывает маршрут уборки и выбирает подходящий режим уборки.
- Распознает лестницу и иные перепады высоты и предотвращает падение.
- Распознает виды покрытий и избегает ковров.
- Чистит не только открытое пространство, но и пространство под мебелью, и вокруг нее (под шкафчиками, диванами, стульями, вокруг ножек мебели).
- Укомплектован специальным устройством – Ограничителем движения (Virtual Wall®), с помощью которого можно указать роботу запретные зоны.
- Использует уникальный 4-х этапный метод уборки: всасывает мусор, распыляет моющий раствор, чистит, всасывает грязную воду. При этом на пол распыляется только чистый моющий раствор.

*результаты лабораторных исследований подтвердили удаление 98% Escherichia coli и Staphylococcus aureus после одного прохода Scooba, запрограммированного лишь чистой водой.

Содержание

Технология уборки	5
Время уборки	5
Алгоритмы движения	6
Правила Техники безопасности	7-8
Ограничения в использовании Scooba	9
Комплектация	10
Устройство Scooba	11
Индикаторы Scooba	12
Порядок действий по запуску Scooba	13
Шаг 1: Зарядка	14-15
Шаг 2: Заполнение резервуара	16-17
Шаг 3: Подготовка помещения	18
Шаг 4: Включение	18
Шаг 5: Установка Ограничителя движения (Virtual Wall®)	19
Шаг 7: Автоматическое и принудительное выключение	20
Шаг 6: После уборки	21-23
Хранение	23
Замена аккумулятора	24
Распространенные ошибки	25-26
Поиск и устранение неисправностей	27-30
Сервисный центр	31
Гарантийный талон	32
Журнал гарантийных работ	33-34

Технология уборки Scooba

Scooba использует запатентованную производителем 4-х этапную технологию уборки:

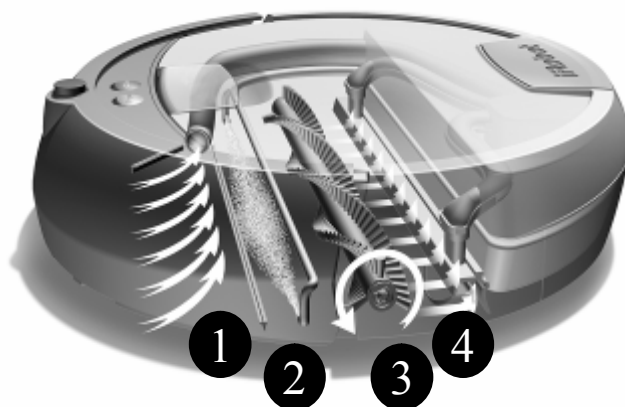

1. Подготовка пола: собирает крошки, песок и мусор пылесосом. Вам не нужно предварительно подметать пол, если на нем нет очень крупного мусора (камешков, крупных кусков еды, и т.п.).

2. Мойка: непрерывно распыляет чистый раствор воды с моющим средством.

3. Очистка: убирает пролитые жидкости и оттирает глубоко въевшуюся грязь.

4. Сушка: резиновый скребок направляет, а пылесос всасывает грязную воду с мусором, оставляя пол чистым и практически сухим.

Внутренняя сушка

В конце цикла уборки Scooba перейдет в короткий режим внутренней сушки, чтобы удалить жидкость, оставшуюся на его щетках и внутри механизмов, а также дополнительно просушить пол. В течение этого процесса индикатор **Clean** (уборка) будет мигать зеленым светом.

Время уборки Scooba

1. На одной заправке резервуара Scooba убирает около 45мин, затем автоматически выключается.

2. За 45 минут Scooba убирает до 40 кв. м поверхности*.

3. Полностью заряженного аккумулятора хватит на 90-110минут - это две заправки резервуара.

*охват убираемой за это время площади варьируется в зависимости от геометрии помещения, вида покрытия, расстановки мебели и наличия иных препятствий.

Алгоритмы движения

Scooba - это робот, который оснащен уникальной разработкой производителя - системой искусственного интеллекта AWARE®.

Используя базовые алгоритмы уборки, он десятки раз в секунду сверяет свои действия с конкретной обстановкой и корректирует их по мере необходимости.

Робот Scooba непрерывно рассчитывает оптимальный путь уборки и сам выбирает, какую схему уборки использовать в данный момент времени.

Чтобы произвести уборку самым тщательным образом Scooba проходит по одному участку несколько раз.

В процессе уборки Scooba выбирает следующие алгоритмы движения:

✓ **Спираль:** позволяет эффективно очистить особенно загрязненные места.

✓ **Следование вдоль стены:** убирает помещение по всему периметру, обходя мебель и другие препятствия.

✓ **Пересечение помещения:** пересекает комнату в разных направлениях, исследует ее, чтобы убрать каждый участок помещения.

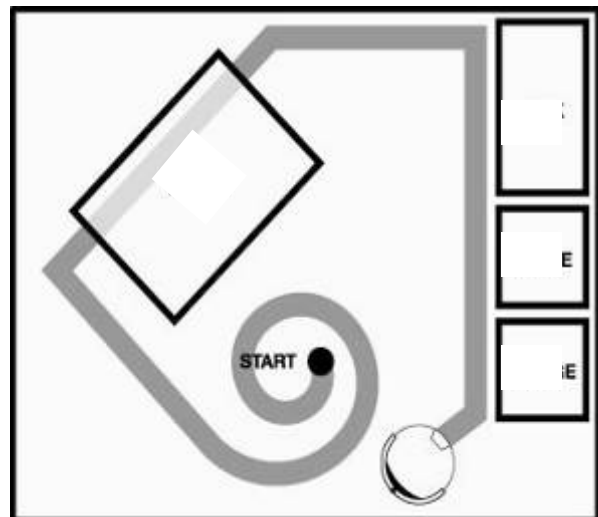

Правила техники безопасности

Перед запуском Scooba внимательно изучите Инструкцию по эксплуатации и Правила техники безопасности; сохраните Инструкцию и следуйте ей в дальнейшем.

Общие правила

- ✓ Используйте Scooba только для домашней уборки.
- ✓ Будьте осторожны на скользком полу - после уборки Scooba пол может быть слегка влажным; время высыхания индивидуально для каждого вида покрытия.
- ✓ Все манипуляции по заправке и очистке робота совершайте после отключения его от электросети.
- ✓ Во время работы Scooba дети и домашние животные должны находиться под присмотром взрослых.
- ✓ На Scooba нельзя стоять и сидеть.
- ✓ Запрещается убирать с помощью робота горячие или дымящиеся предметы.
- ✓ Запрещается убирать с помощью робота разлившуюся краску, отбеливатель, другие химические вещества.
- ✓ Запрещается использовать робот для уборки легковоспламеняемых веществ или горючего, например, бензина.

Аккумулятор и зарядка

- ✓ Заряжайте аккумулятор только от стандартной сети переменного тока 220В и только через зарядное устройство, поставляемое в комплекте.
- ✓ Не используйте устройства других производителей. В случае использования зарядных устройств других производителей гарантия будет считаться недействительной.
- ✓ Не используйте зарядное устройство, если у него поврежден провод или штепсельная вилка.
- ✓ Заряжайте аккумулятор только в помещении.
- ✓ Никогда не прикасайтесь к зарядному устройству влажными руками.
- ✓ Если Вы планируете не пользоваться роботом в течение длительного времени, вытащите заряженный аккумулятор из Scooba и храните его в сухом прохладном месте.

Электронные части Scooba

- ✓ Scooba содержит электронные компоненты, поэтому не поливайте и не обрызгивайте Scooba водой. Протирайте только отжатой влажной тканью.
- ✓ Не вскрывайте электронные компоненты Scooba, аккумулятор или зарядное устройство. Это разрешается делать только специалистам сервисного центра.
- ✓ Любой дополнительный сервис доверьте специалистам сервисного центра.

Помещение

- ✓ Перед использованием робота поднимите с пола одежду, листы бумаги, шнуры от занавесок и жалюзи, электрические провода и **хрупкие или неустойчивые** предметы.
- ✓ Проверьте, нет ли в помещении горящих свечей, камина, других источников открытого огня и загасите их.
- ✓ Если помещение, в котором происходит уборка, имеет выход на балкон, нужно установить препятствие, которое исключит доступ робота к краю балкона.

Ограничения в использовании Scooba

Хранение

Не храните и не используйте вне дома, в холоде.

Напольные покрытия

Используйте Scooba только на влагостойких и не пропускающих воду поверхностях.

Не рекомендуется использовать Scooba для уборки поверхностей, которые могут быть испорчены влажной уборкой:

1/ покрытий из натурального дерева (паркета и деревянных полов), **не имеющих защитного слоя полиуретанового лака или имеющих негерметичные швы**

3/ покрытий из ламинированного МДФ, имеющих негерметичные швы

4/брашированного дерева

5/ковров

6/покрытий из пористого камня

Перед уборкой покрытий из дерева или ламината проверьте целостность защитного слоя и герметичность швов.

✓ Следуйте инструкциям производителя Вашего напольного покрытия по поводу допустимых способов чистки. iRobot не несет ответственности за последствия использования влажной уборки, если это запрещено производителем Вашего напольного покрытия.

Моющий раствор

✓ В качестве моющего раствора используйте только разрешенные средства. При использовании других средств гарантия будет считаться не действительной.

✓ Используйте только рекомендованное количество специального моющего средства (для Scooba) или уксуса. Не используйте другие жидкости - они могут разъесть электронные части, вызвать чрезмерное вспенивание, уменьшить мощность всасывания. В случае использования моющих средств, не рекомендованных производителем, гарантия будет считаться недействительной.

✓ Не используйте отбеливатель. В случае использования отбеливателя гарантия будет считаться недействительной.

✓ Нельзя использовать раствор, содержащий уксус для очистки пористого камня, мрамора или гранита с высоким содержанием железа.

✓ Следуйте инструкциям производителя Вашего напольного покрытия по поводу допустимых способов чистки. iRobot не несет ответственности за последствия использования уксусного раствора, если это запрещено производителем Вашего напольного покрытия.

Комплектация



Робот-пылесос Scooba 385



Зарядное устройство



Аккумуляторная батарея



**Ограничитель движения
(Virtual Wall®)**



4 пакетика по 7мл (каждый на одну заправку резервуара)

Устройство Scooba

Робот-пылесос Scooba состоит из двух частей: базы и резервуара.

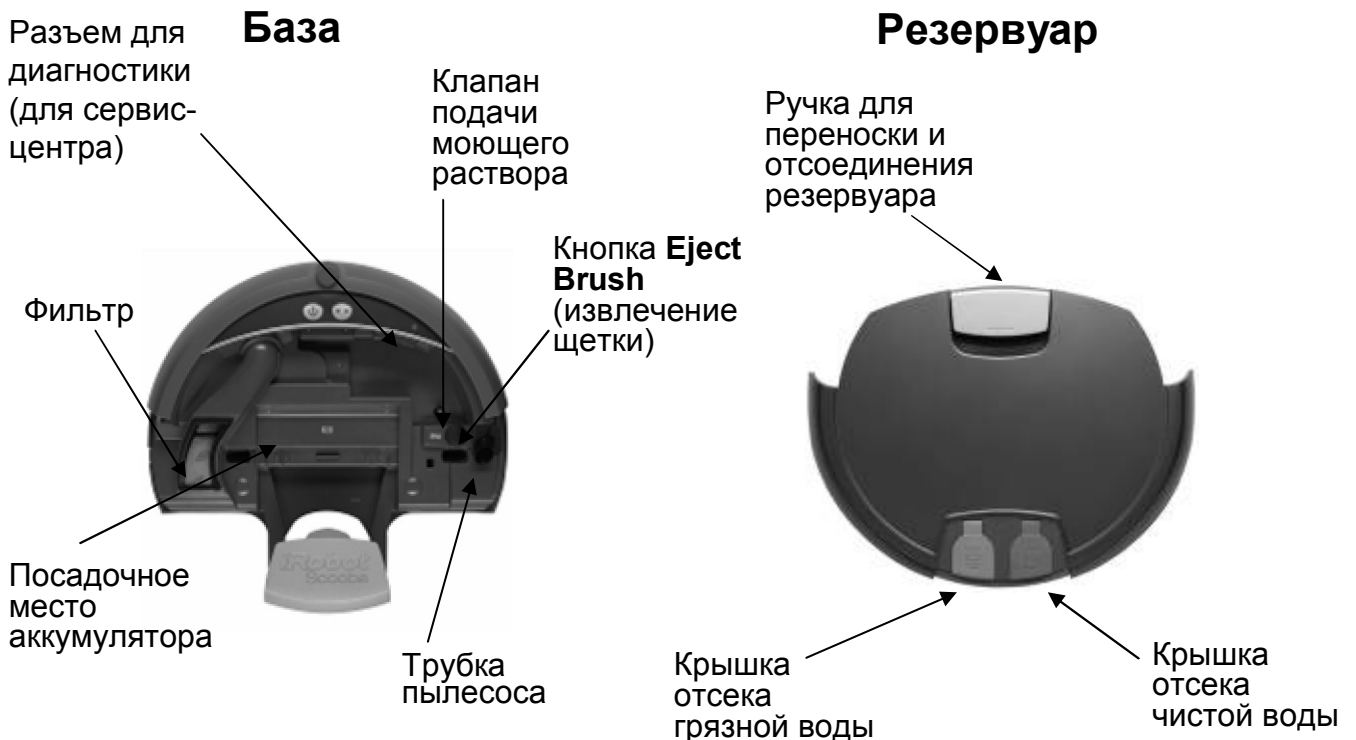
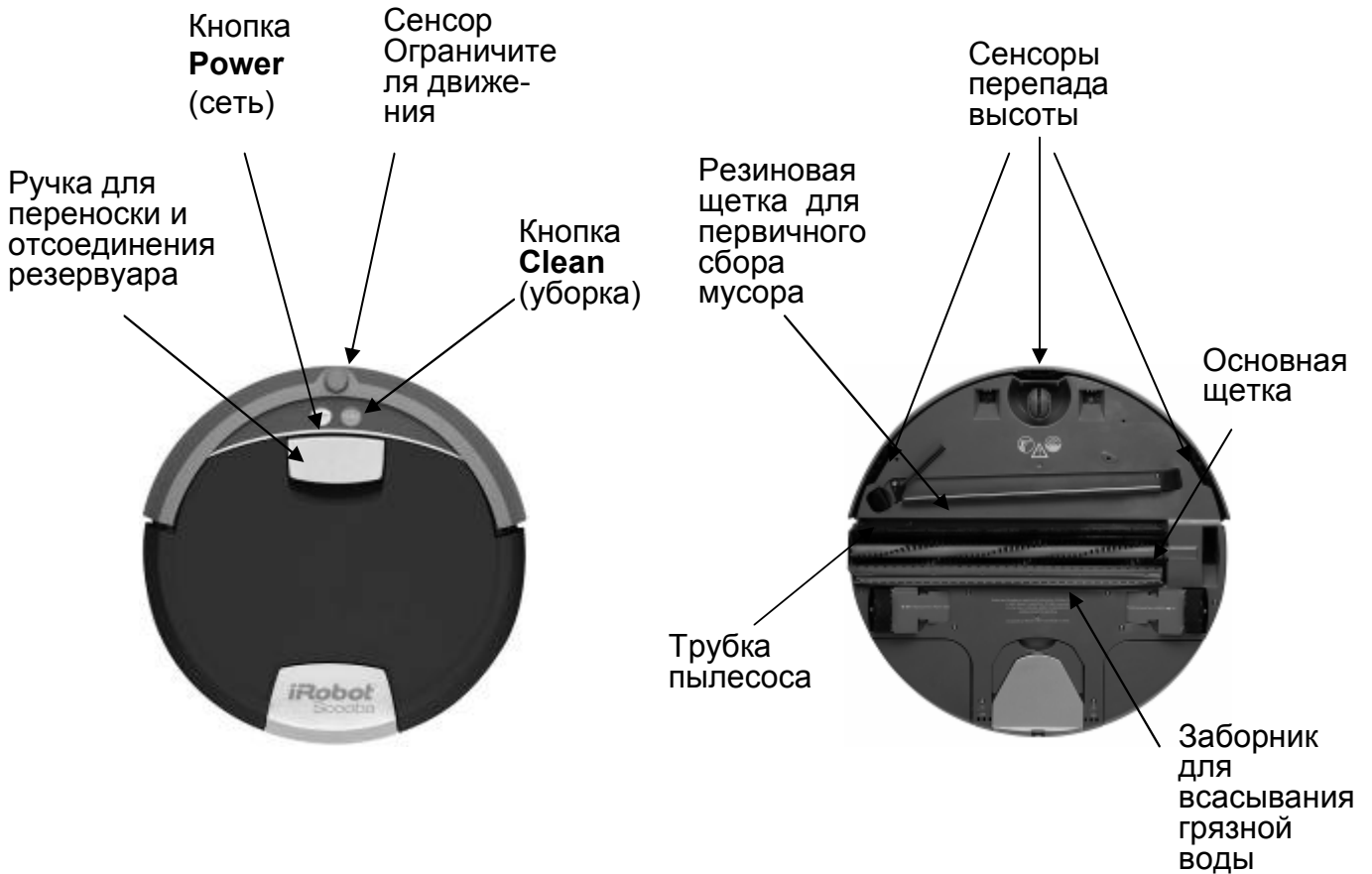

Индикаторы Scooba

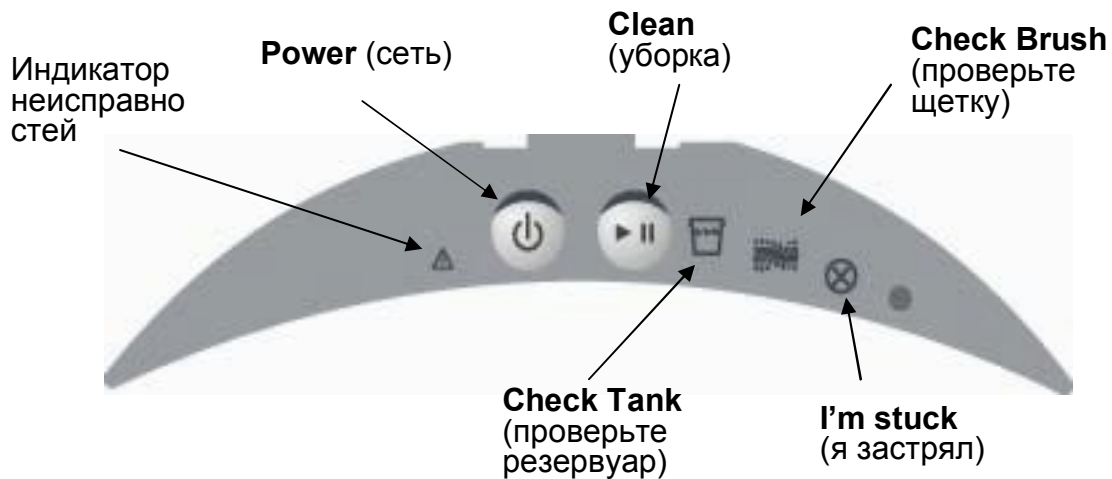

Цвет кнопки Power (сеть)	Состояние аккумулятора
Красный	Аккумулятор заряжен
Пульсирующий зеленый	Аккумулятор заряжается
Стабильный зеленый	Полностью заряжен
Красный мигающий	Аккумулятор не установлен в робот

Цвет кнопки Clean (уборка)	Что означает
Зеленый	Идет уборка
Мигающий зеленый	Режим дополнительной сушки; цикл уборки практически закончен

Коротко о предупредительных сигналах

Предупредительные сигналы	Что делать
Check tank (проверьте резервуар)	Цикл уборки закончен. Вычистите и промойте резервуар.
Check Brush (проверьте щетку)	Извлеките и очистите щетку и фильтр.
I'm Stuck (я застрял)	Передвиньте и включите робот заново.

Порядок действий по запуску Scooba

Порядок действий

Прежде всего внимательно изучите Инструкцию по эксплуатации, особое внимание обратите на Правила техники безопасности.

1. Установите аккумулятор в робот и поставьте на зарядку.
2. Залейте в резервуар холодную воду и моющее средство.
3. Подготовьте помещение к уборке.
4. Установите Ограничитель(и), (Virtual Wall®), чтобы запретить Scooba выходить за пределы комнаты.
5. Поставьте робот на центр комнаты и нажмите кнопку Power, затем Clean.
6. При необходимости произведите принудительное выключение.
6. Промойте резервуар, почистите щетки, фильтр, колесики, протрите робот.
7. Поставьте робот на подзарядку.

ШАГ 1: Зарядка Scooba

Прежде, чем установить аккумулятор для зарядки, необходимо снять резервуар, чтобы иметь доступ к посадочному месту аккумулятора.



1. Нажмите на ручку, потяните ее на себя.

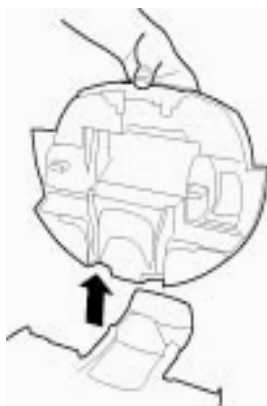

2. Удерживая ручку, переведите резервуар в вертикальное положение и отсоедините от робота.

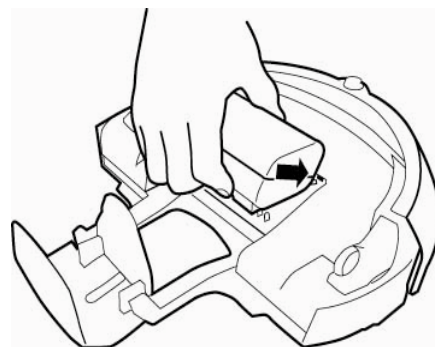

3. Возьмите аккумулятор, направьте желтые лапки аккумулятора в гнезда посадочного места на базе робота



4. Вращательным движением вниз установите аккумулятор на посадочное место до щелчка.

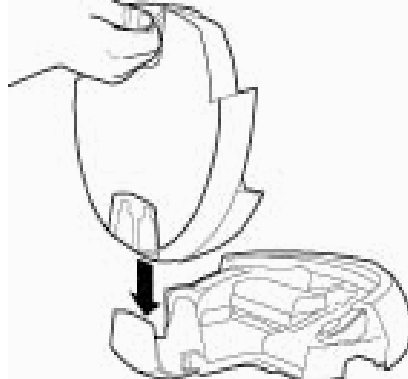

5. Убедитесь, что обе крышки резервуара плотно закрыты. Присоедините резервуар к базе, направив его вертикально в держатель с надписью Scooba.

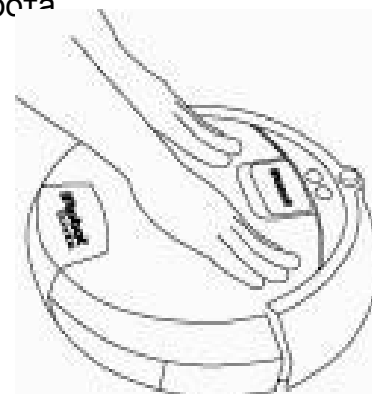

6. Нажав с небольшим усилием, установите резервуар на место. Вы должны услышать щелчок.



Индикатор

5. Возьмите Зарядное устройство. Вставьте штекер Зарядного устройства в разъем на роботе, совместив стрелки на разъеме и штекере. Разъем находится на боковой части робота и закрыт защитной резиновой заслонкой. Подключите Зарядное устройство к сети переменного тока 220В. Во время зарядки Индикатор на Зарядном устройстве будет гореть зеленым.

Во время зарядки индикатор кнопки Power будет мигать зеленым.

Когда аккумулятор полностью зарядится, кнопка Power будет гореть зеленым, не мигая.

Длительность первой зарядки составляет до 16 часов. Длительность обычной зарядки составляет 3-4 часа.

Аккумулятор

По индикации кнопки Power вы сможете определить состояние аккумулятора.

Цвет кнопки Power (сеть)	Состояние аккумулятора
Красный	Аккумулятор разряжен
Пульсирующий зеленый	Аккумулятор заряжается
Зеленый быстро пульсирующий	16-часовая подзарядка
Стабильный зеленый	Полностью заряжен
Красный мигающий	Аккумулятор не установлен в робот

Время зарядки и время работы

1/ Если Вы только приобрели робот а также в случае, если Scooba находится без подзарядки в течение длительного времени, он начнет 16-часовой цикл зарядки, как только Вы подключите его к сети. Во время зарядки зеленый индикатор кнопки **Power** будет мигать.

2/ Перед очередной уборкой аккумулятор должен заряжаться не менее 4х часов. Лучше держать робот постоянно подключенным к сети. Он будет подзаряжаться автоматически.

3/ Полностью заряженного аккумулятора хватит минимум на один цикл уборки (90-110 минут). Если зарядки не хватает на полный цикл уборки, аккумулятор необходимо заменить.

Хранение аккумулятора

iRobot рекомендует держать Scooba постоянно подключенным к источнику питания (через зарядное устройство, поставляемое в комплекте). При этом Scooba должен быть полностью собран, резервуар с плотно закрытыми крышками должен быть корректно установлен на базу робота.

Таким образом вы продлите срок службы аккумулятора и обеспечите его постоянную готовность к уборке. Процесс зарядки регулируется интеллектуальной системой робота.

Если Scooba отключен от источника питания, вытащите аккумулятор и храните его в помещении в сухом прохладном месте.

ШАГ 2: Заполнение резервуара

Резервуар имеет 2 отсека: один – для чистой воды, другой – для грязной. Чистая и грязная жидкости никогда не смешиваются в процессе уборки. Отсек чистой воды – под резиновой крышечкой голубого цвета с надписью CLEAN.

Заполните отсек чистой воды. Для этого:

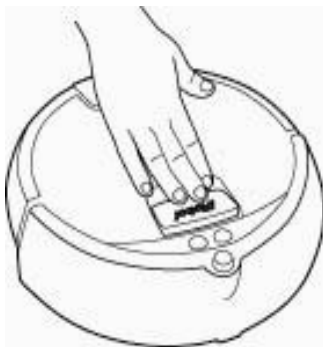

1. Нажмите на ручку, потяните ее на себя.

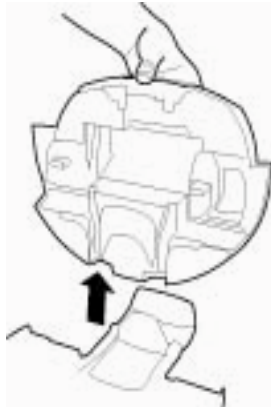

2. Удерживая ручку, переведите резервуар в вертикальное положение и отсоедините от робота.



3. Залейте в отверстие под голубой крышечкой с надписью CLEAN 7мл моющего средства для Scooba + туда же **холодную** чистую воду из-под крана. Плотнo закройте крышки Clean и Dirty. Убедитесь, что отсек заполнен, наклонив его.

Внимание: Резервуар можно заполнять только **холодной** водой!

Разрешенные моющие средства

Вы можете заливать в отсек чистой воды:

- 7мл моющего средства для Scooba + воду из-под крана **или**
- 60 мл столового 7-12% -го уксуса (не эссенцию!) + воду из-под крана **или**
- Одну только воду из-под крана

Внимание: Для регионов с жесткой водой: чтобы не допустить отложения водного камня рекомендуется каждую третью уборку производить с использованием уксусного раствора (60мл 7-12%-ого уксуса + вода).

Внимание: Не используйте другие жидкости - они могут разъесть электронные части, вызвать чрезмерное вспенивание, уменьшить силу всасывания. В случае использования моющих средств, не рекомендованных производителем, гарантия будет считаться недействительной.

✓ Нельзя использовать раствор, содержащий уксус для очистки пористого камня, мрамора или гранита с высоким содержанием железа

✓ Перед использованием уксусного раствора в качестве моющего средства проконсультируйтесь у производителя Вашего напольного покрытия по поводу допустимых способов чистки. iRobot не несет ответственности за последствия использования уксусного раствора, если это запрещено производителем Вашего напольного покрытия.

Объем жидкости

В отсек чистой воды входит 1 л жидкости.

Для комнат небольшого размера, чтобы сократить время уборки, заполняйте резервуар частично. Не забудьте уменьшить не только количество воды, но и пропорционально уменьшить количество моющего средства/уксуса.

После заполнения резервуара.



5. Присоедините резервуар к базе, направив его вертикально в гнездо с надписью Scooba, как показано на рисунке.



6. Нажав с небольшим усилием, установите резервуар на место, Вы должны услышать щелчок.

Моющее средство (Scooba Cleaning solution)

разработано специально для Scooba; безопасно и эффективно применяется для твердых напольных покрытий, включая плитку, линолеум, винил, мрамор, камень, деревянный пол с влагостойким покрытием. Средство не содержит отбеливателей.

В состав моющего средства входят только натуральные компоненты, поэтому оно безвредно как для вашего здоровья, безопасно для детей и животных, для окружающей среды.

В комплекте со Scooba средство поставляется по 4 пакетика по 7мл (1 пакетик- на одну заправку).

Дополнительно средство можно приобрести во флаконе объемом 473 мл, флакон рассчитан на 64 заправки резервуара. Крышка флакона одновременно является мерной чашечкой на 7мл.



Шаг 3: Подготовка помещения к уборке

1. Проверьте герметичность защитного слоя и швов напольного покрытия.
2. Поднимите с пола одежду, листы бумаги, шнуры от занавесок и жалюзи, электрические провода и **хрупкие или неустойчивые** предметы.
3. Уберите лишние стулья, коврики и другие помехи из зоны уборки.
4. Проверьте, нет ли в помещении горящих свечей, камина, других источников открытого огня и **загасите** их.
5. Если помещение, в котором происходит уборка, имеет выход на балкон, установите препятствие, которое исключит доступ робота к краю балкона.
6. Соберите крупный мусор веником или с помощью робота Roomba.

Шаг 4: Включение Scooba

После того, как вы зарядили и заправили Scooba, подготовили помещение, робот может приступить к уборке.

Поставьте Scooba на центр комнаты, нажмите кнопку **Power**, затем кнопку **Clean**.

Шаг 5: Установка Ограничителя движения (Virtual Wall®)

Ограничитель движения (Virtual Wall®) с помощью инфракрасного луча создает невидимую границу, которую робот не может пересечь.

1. Снимите крышку, установите 2 элемента питания типа “D”, установите крышку на место

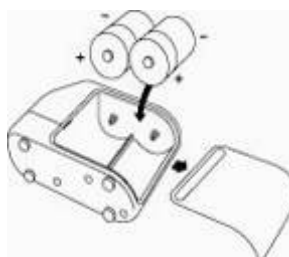

2. Установите Ограничитель движения с внешней стороны дверного проема, который Scooba не должен пересечь.

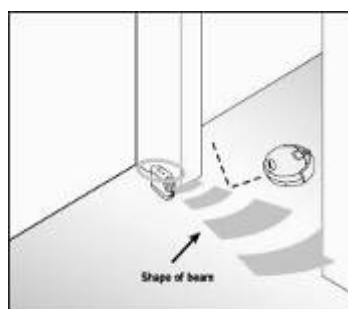

3. С помощью регулятора, находящегося на Ограничителе, установите длину луча, она должна быть примерно равной ширине выбранного дверного проема.

4. Включите кнопку Power на Ограничителе.

5. Через 2 часа Ограничитель выключается автоматически.

Регулятор длины луча

Кнопка Power



С помощью Ограничителя движения можно блокировать как целые комнаты, так и отдельные зоны помещения, где, например, стоят хрупкие предметы или расположены провода.

Шаг 6: Автоматическое и принудительное выключение

Автоматическое выключение

Завершив уборку, Scooba выключается автоматически, Ваше присутствие не требуется.

Одной заправки резервуара хватает на уборку в течение 45 минут. В конце уборки, примерно за 5 минут до ее окончания кнопка Clean будет мигать зеленым, показывая, что Scooba работает в режиме внутренней сушки (просушивая щетки и внутренние механизмы, а также дополнительно просушивая поверхность пола). Затем Scooba выключится автоматически.

Принудительное выключение

Если Вы хотите завершить цикл уборки раньше, чем закончится жидкость, рекомендуется активировать режим внутренней сушки:

- чтобы начать режим внутренней сушки во время уборки просто нажмите **Clean**
- чтобы начать режим внутренней сушки после выключения Scooba, нажмите кнопку **Power**, а затем дважды кнопку **Clean**.

Шаг 7: Действия после уборки

Почистите резервуар



1. Нажмите на ручку, потяните ее на себя.

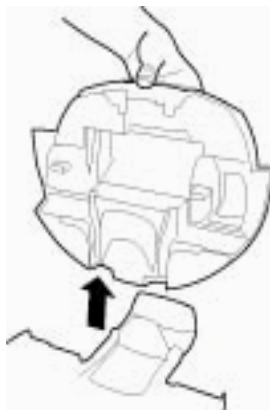

2. Удерживая ручку, переведите резервуар в вертикальное положение и отсоедините от робота.



3. Вылейте воду из отсеков чистой и грязной воды.

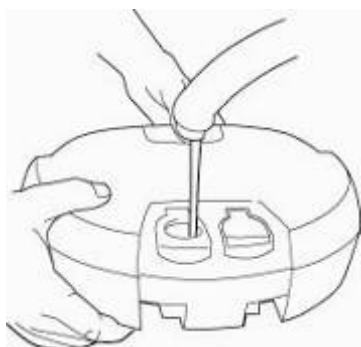

4. Залейте наполовину отсек грязной воды (серый с надписью Dirty).

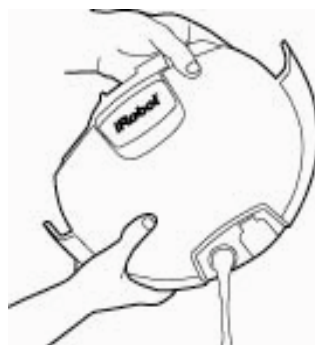

5. Закройте, потрясите. Затем откройте и вылейте воду. Плотно закройте обе крышки – Clean и Dirty.

Почистите фильтр



1. Извлеките фильтр.



2. Промойте фильтр теплой водой.



3. Установите фильтр на место.

Почистите основную щетку и чистящий блок

Установите робот на твердую ровную поверхность.

Щетка находится внутри чистящего блока.

Чтобы извлечь щетку, необходимо сначала отсоединить резервуар, а затем извлечь чистящий блок, где размещена щетка.



1. Нажмите на кнопку Brush Eject, чтобы извлечь чистящий блок.

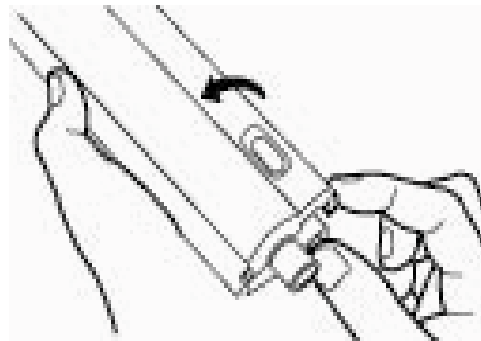

2. Откройте чистящий блок и извлеките основную щетку.



3. Промойте чистящий блок и основную щетку теплой водой.



4. Поместите щетку в чистящий блок, защелкните его. Убедитесь, что робот стоит на твердой ровной поверхности. Установите чистящий блок на место.

Промойте трубку пылесоса

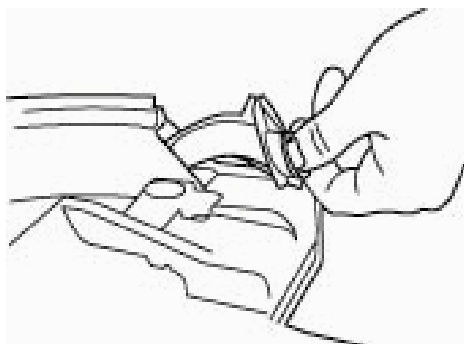

1. Извлеките трубку.



2. Промойте ее теплой водой.



3. Установите на место.

Внимание: следите за состоянием трубки и своевременно заменяйте, если она износилась или повреждена. При работе с изношенной или поврежденной трубкой эффективность сбора жидкости снижается.

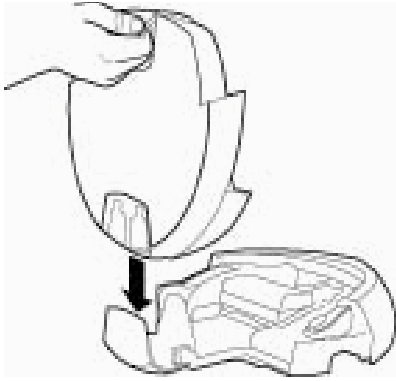

5. Присоедините резервуар к базе, направив его вертикально в гнездо с надписью Scooba, как показано на рисунке.



6. Установите резервуар обратно в робот. Мягко надавите на резервуар, пока не услышите щелчок

Внимание: В случае сильного загрязнения щеток или колесика эффективность уборки снижается, если колесико сильно загрязнено, может даже меняться траектория движения робота.

Внимание: Scooba содержит электронные компоненты, которые могут испортиться от воды и других жидкостей. Протирайте Scooba только отжатой влажной тканью. Не поливайте и не брызгайте водой Scooba!

Поставьте на зарядку

Чтобы подготовить робот к следующей уборке и в целях продления срока службы аккумулятора, поставьте его заряжаться.

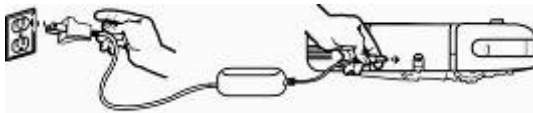

Хранение

Храните Scooba всегда подключенным к источнику питания.

При этом Scooba должен быть собран – резервуар с плотно закрытыми крышками установлен на базу робота.

Храните робот в помещении при комнатной температуре.

Если вы планируете не использовать робот длительное время, полностью зарядите аккумулятор, вытащите его из робота, храните в сухом прохладном месте в помещении.

Замена аккумулятора

Если аккумулятор вышел из строя, его заменяют следующим образом.



1.Нажмите на ручку, потяните ее на себя.

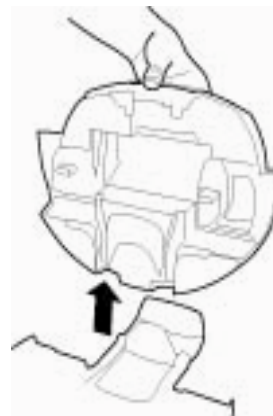

2. Удерживая ручку, переведите резервуар в вертикальное положение и отсоедините от робота.

Высвободите аккумулятор, нажав на пластину; вращательным движением извлеките из Scooba.



3.Нажмите на пластину.



4.Извлеките вращательным движением вверх.

Установка аккумулятора описана на стр. 14.

Распространенные ошибки

Scooba не сможет эффективно работать, если аккумулятор, чистящий блок, фильтр или вакуумный отсек будут установлены неправильно.

Мы приводим ниже типичные ошибки, которых Вы сможете легко избежать.

Проверьте корректность установки аккумулятора

Если аккумулятор установлен правильно, желтые лапки должны войти в гнезда.

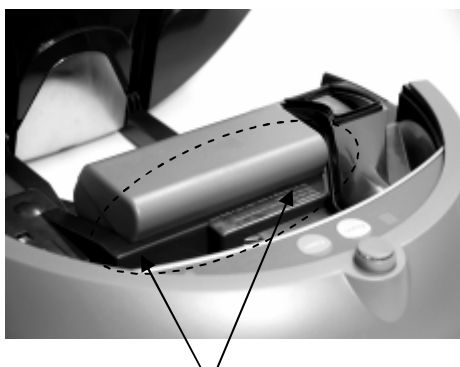

Правильно



Неправильно

Проверьте корректность установки чистящего блока

Если чистящий блок устанавливается корректно, Вы услышите щелчок в момент его посадки на место. Нажимайте с небольшим усилием во время установки.

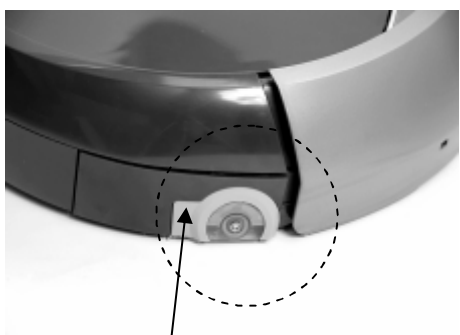

Правильно

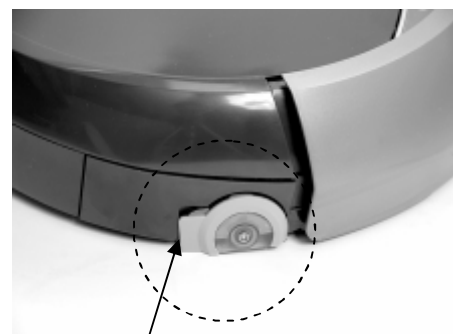

Неправильно

Не забудьте установить на место фильтр

После того, как Вы промыли фильтр, не забудьте установить его на место. Устанавливайте его мягко, без усилий; убедитесь, что установили его корректно.

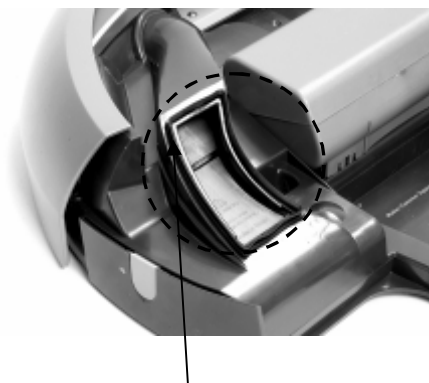

Правильно

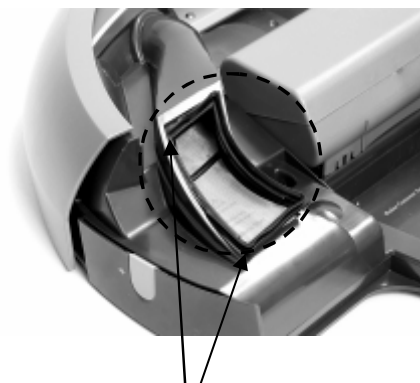

Неправильно

Не забудьте установить на место трубку пылесоса

После чистки трубки пылесоса не забудьте установить ее на место. Устанавливайте мягко, без усилий; убедитесь, что установили корректно.

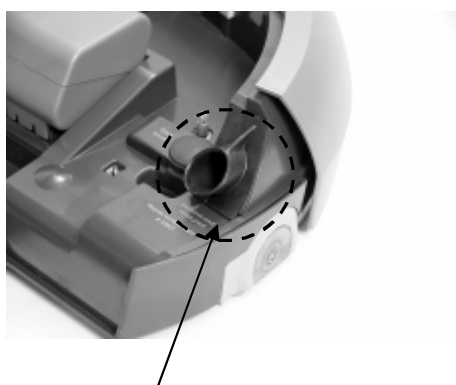

Правильно

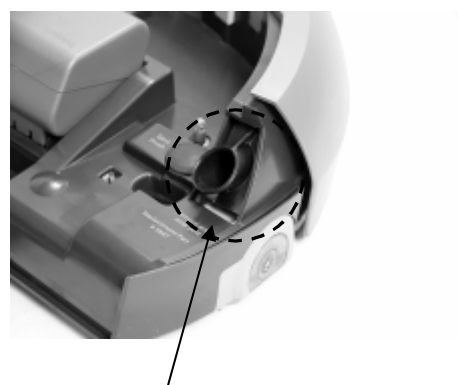





Неправильно

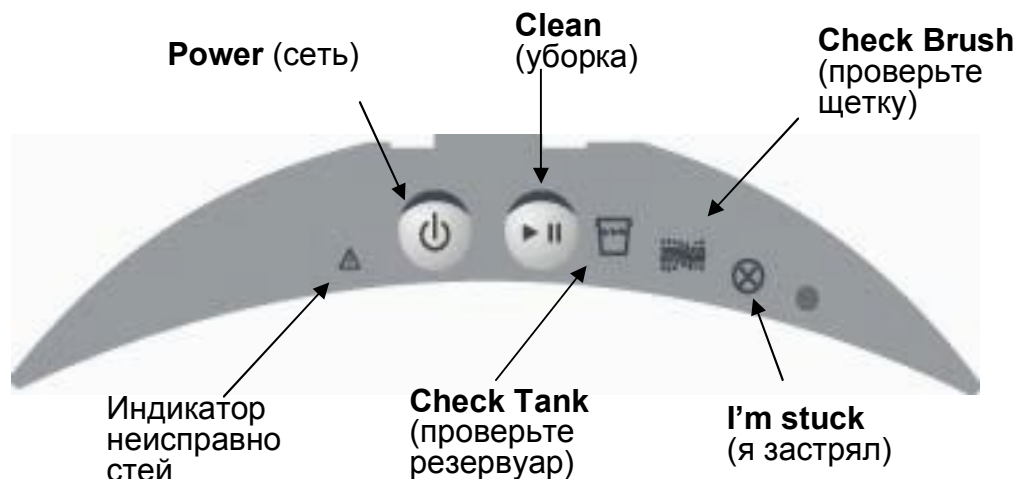

Поиск и устранение неисправностей

Предупредительные сигналы

Scooba сообщает о возникших неполадках с помощью предупредительных сигналов.



Сигнал	Возможная причина	Способ устранения
горит индикатор Check Brush 	щетка застряла	Отсоедините резервуар, извлеките чистящий блок, щетку. Почистите посадочное место чистящего блока. Почистите щетку и чистящий блок.
	чистящий блок установлен некорректно	Извлеките и установите на место чистящий блок.
	забыли установить фильтр	Извлеките, промойте и установите на место фильтр. Проверьте корректность его установки.
горит индикатор Check Tank* 	забыли установить резервуар	Установите резервуар, убедитесь, что крышка резервуара плотно закрыта.
	цикл уборки завершен	Опустошите резервуары чистой и грязной воды.
горит красным индикатор Power 	аккумулятор разряжен	Зарядите аккумулятор.

Сигнал	Возможная причина	Способ устранения
<p>горит индикатор I'm Stuck</p> 	<p>Если Scooba застрял, робот сообщит об этом с помощью звука «у-о» за которым последует определённое количество сигналов. По количеству сигналов с помощью таблицы определите, почему робот застрял, и как его высвободить. Обычно когда загорается индикатор I'm Stuck, бывает достаточно перезапустить робот, установив его на ровной поверхности.</p>	
	<p>одно из колесиков не достаёт до пола (1 сигнал)</p>	<p>Проверьте колесики Scooba. подвигайте их и вновь запустите робот, нажав Clean.</p>
	<p>переднее колесико застряло (2 сигнала)</p>	<p>Убедитесь, что переднее колесико может свободно вращаться, подвигайте его. При необходимости его легко вытащить, чтобы почистить или заменить.</p>
	<p>проблема с бампером (3 сигнала)</p>	<p>Подвигайте бампер, убедитесь, что его подвижность не нарушена, если его край загрязнен, очистите его.</p>
	<p>загрязнены или не срабатывают сенсоры перепада высоты (4 сигнала)</p>	<p>Почистите сенсоры сухой мягкой тканью.</p>
	<p>неисправность правого или левого колеса (5 сигналов)</p>	<p>Проверьте правое и левое колеса. Покрутите колеса, они должны крутиться с усилием. Если они прокручиваются без сопротивления, либо не прокручиваются вообще, обратитесь в сервисный центр</p>
<p>горит индикатор неисправностей</p> 	<p>В случае общих неисправностей Scooba сообщит об этом с помощью индикатора неисправностей, затем 4-х тональной мелодией, потом последует определенное количество сигналов.</p>	
	<p>неисправность насоса (1 сигнал)</p>	<p>Обратитесь в сервисный центр</p>
	<p>неисправность пылесоса (2 сигнала)</p>	<p>Обратитесь в сервисный центр</p>
	<p>неисправность аккумулятора (3 сигнала)</p>	<p>Обратитесь в сервисный центр</p>
	<p>неисправность зарядного устройства (4 сигнала)</p>	<p>Обратитесь в сервисный центр</p>
	<p>нагрелся аккумулятор (5 сигналов)</p>	<p>Если Вы наполняли Scooba горячей водой или хранили в сильно нагретом месте, дайте роботу и аккумулятору остыть и попробуйте запустить его повторно.</p>

*Индикатор Check Tank



Индикатор **Check Tank** должен гореть только в случаях, когда отсек чистой воды пустой или отсек грязной воды заполнился.

Если он горит в иных случаях, это значит, что необходимо устранить неполадки:

1. Осмотрите и протрите влажной тканью клапан подачи моющего раствора.

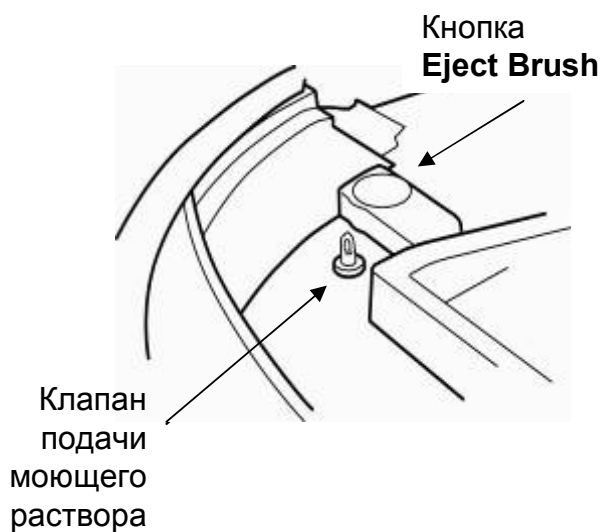

2. Проверьте корректность установки аккумулятора, фильтра, трубки пылесоса и плотность закрытия отсеков резервуара.

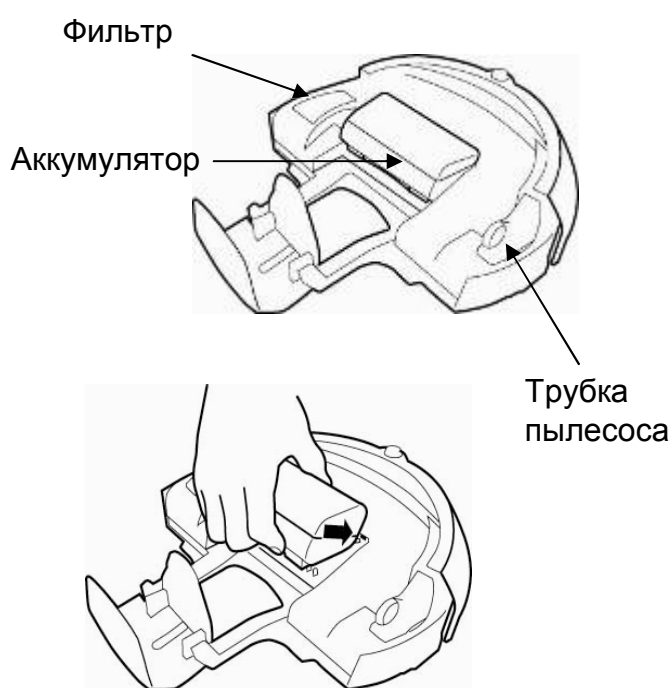

3. Залейте в отсек чистой воды примерно 250 мл холодной воды, энергично потрясите, вылейте вместе с грязью. Наполните водой с моющим средством для Scooba (7мл) или уксусом (60 мл столового уксуса 9-12% + вода).

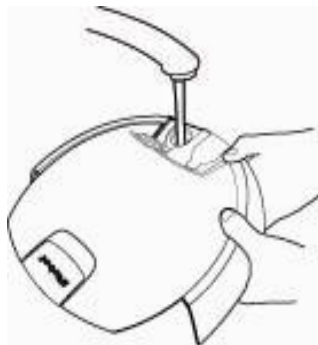

! Если лапки аккумулятора не вошли в гнезда посадочного места, Вы не сможете корректно соединить резервуар с базой робота.

Устранение неисправностей общего характера

Проблема	Возможная причина	Способ устранения
Scooba не приступает к уборке	не включен	Чтобы запустить Scooba, нажмите Power , затем Clean .
	аккумулятор не заряжен	Зарядите аккумулятор.
	аккумулятор установлен некорректно	Извлеките аккумулятор и переустановите его.
Избыточное пенообразование	слишком сильная концентрация моющего средства	Тщательно промойте резервуар. При заполнении резервуара добавляйте не более 7мл моющего средства для Scooba, следите, чтобы уровень воды доходил до ободка резервуара.
Чистящий блок не заходит на посадочное место	чистящий блок недостаточно плотно закрыл щетку	Откройте резервуар, извлеките чистящий блок. Защелкните чистящий блок, затем установите корректно.

Сервисный центр

Если у Вас возникли вопросы в связи с работой Scooba, пожалуйста, свяжитесь с сервисным центром по телефону _____ или напишите по электронной почте _____

Замечание

Производитель не несет никакой ответственности за ущерб, причиненный в результате неправильного применения изделия или несанкционированного внесения в него изменений.

Производитель может вносить изменения в конструкцию изделия и в его технические характеристики без предварительного уведомления.

Гарантийный талон

Наименование /модель	
Идентификационный номер изделия	
Продавец	
Дата продажи	
Подпись и печать продавца	
Подпись покупателя: комплектация проверена, с условиями гарантии ознакомлен и согласен	

1. Настоящий гарантийный талон обеспечивает ремонт и обслуживание изделия в течение 1 (одного) года с момента передачи его покупателю.
2. Если в течение этого срока в изделии обнаружится дефект производственного характера, сервисный центр бесплатно отремонтирует или заменит вышедшую из строя часть или изделие (на свое усмотрение).
Замена вышедшего из строя изделия производится только при сохранении его товарного вида и оригинальной комплектации (упаковки и технической документации).
4. При утере Гарантийного талона или внесения в него изменений и дополнений не уполномоченными лицами все права на гарантийный ремонт (замену) аннулируются.
5. Гарантийные обязательства не распространяются:
 - на изделие с нарушенными гарантийными пломбами;
 - на изделие, вышедшее из строя по вине покупателя (несоблюдение инструкции по эксплуатации);
 - на изделие, серийный номер которого, не указан в Гарантийном талоне;
 - на дефекты, являющиеся результатом небрежного обращения, естественного износа и амортизации;
 - на дефекты, возникшие в результате использования изделия не по прямому назначению;
 - в случае использования запасных частей другого производителя;
 - в случае повреждений при транспортировке.
6. Расходы на доставку изделия в сервисный центр оплачиваются покупателем

Сервисный центр:

Адрес: _____

Телефон: _____

e-mail: _____

Журнал гарантийных работ

№ремонта	
Дата поступления в ремонт	
Дата окончания ремонта	
Описание ремонтных работ и замена запасных частей	
Фамилия мастера и штамп сервисного центра	
№ и дата акта приемки	

№ремонта	
Дата поступления в ремонт	
Дата окончания ремонта	
Описание ремонтных работ и замена запасных частей	
Фамилия мастера и штамп сервисного центра	
№ и дата акта приемки	

Журнал гарантийных работ

№ремонта	
Дата поступления в ремонт	
Дата окончания ремонта	
Описание ремонтных работ и замена запасных частей	
Фамилия мастера и штамп сервисного центра	
№ и дата акта приемки	

№ремонта	
Дата поступления в ремонт	
Дата окончания ремонта	
Описание ремонтных работ и замена запасных частей	
Фамилия мастера и штамп сервисного центра	
№ и дата акта приемки	

